

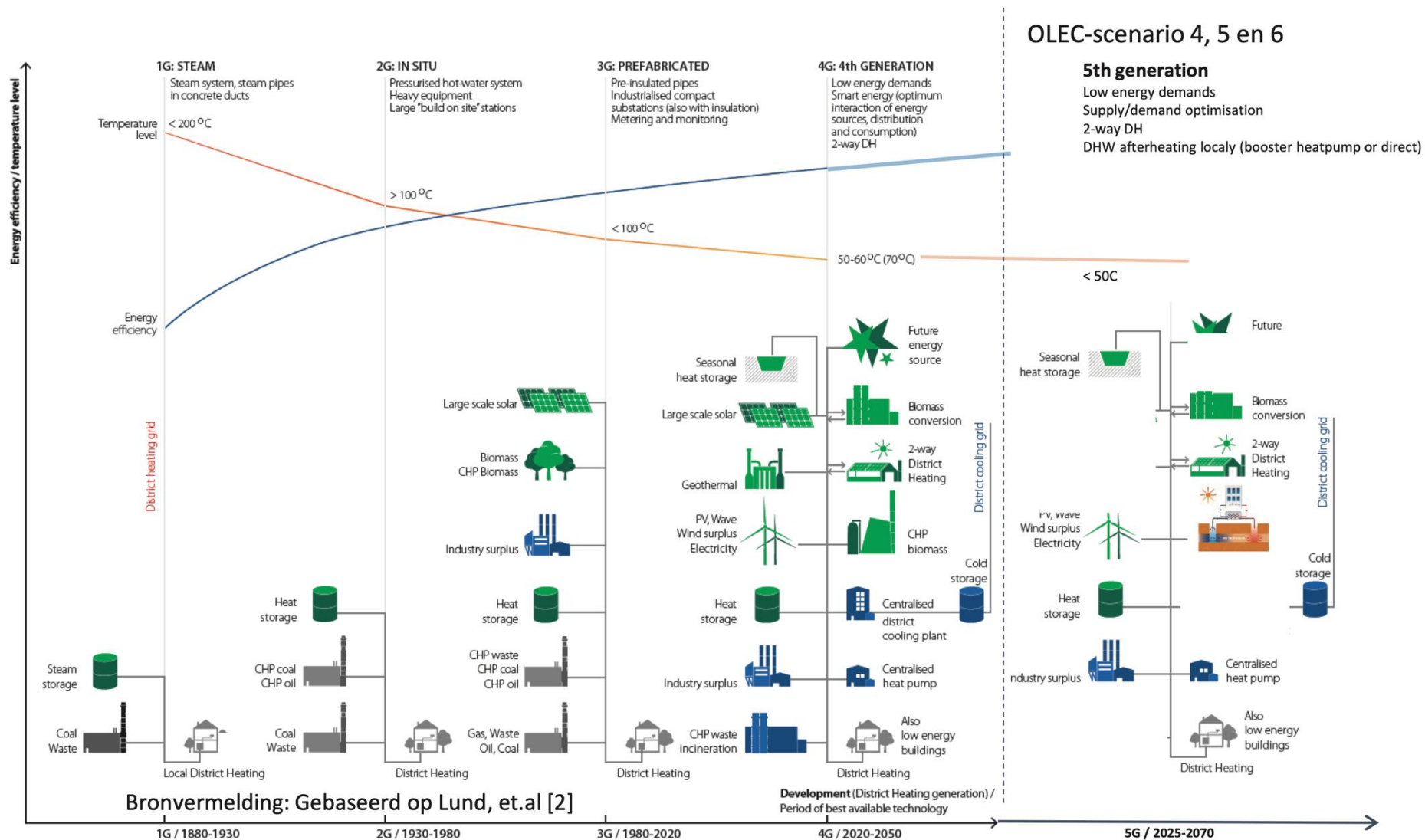

5^e generatie warmte en koude systemen op bedrijventerreinen

2RC

To Realize Concepts



OLEC-scenario 4, 5 en 6

- Fossielvrij
- Rest-energie
- Laag temperatuur
- Energie-uitwisseling
- Energiereductie
- Vraaggestuurd
- Managen van vraag en aanbod
- Opslag en regeneratie

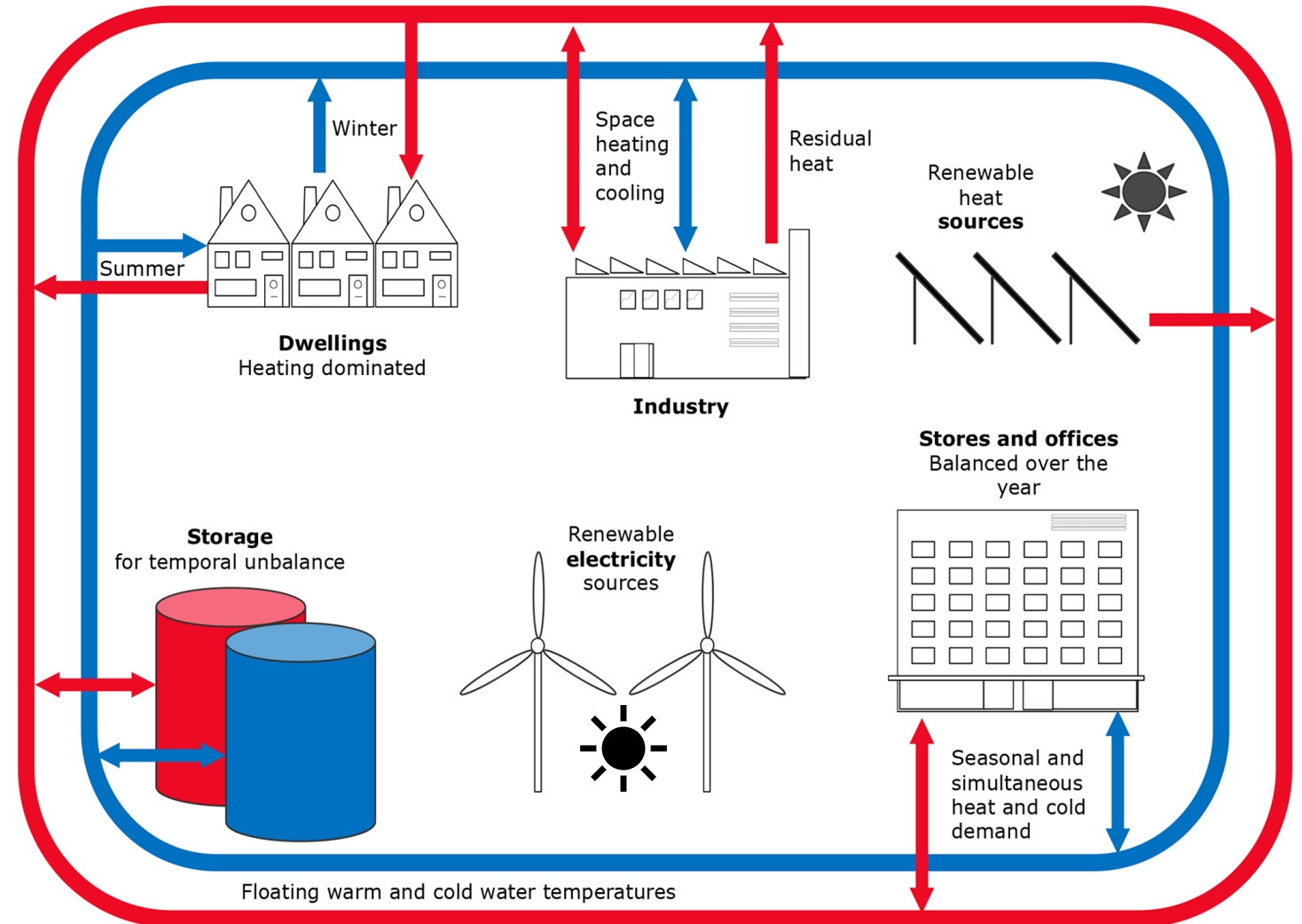

Reductie primaire energievraag:

- Besparen door verduurzamen
- Koelen = warmte
- Uitwisseling en opslag
- All-electric opwek
- Rest E-vraag <10%

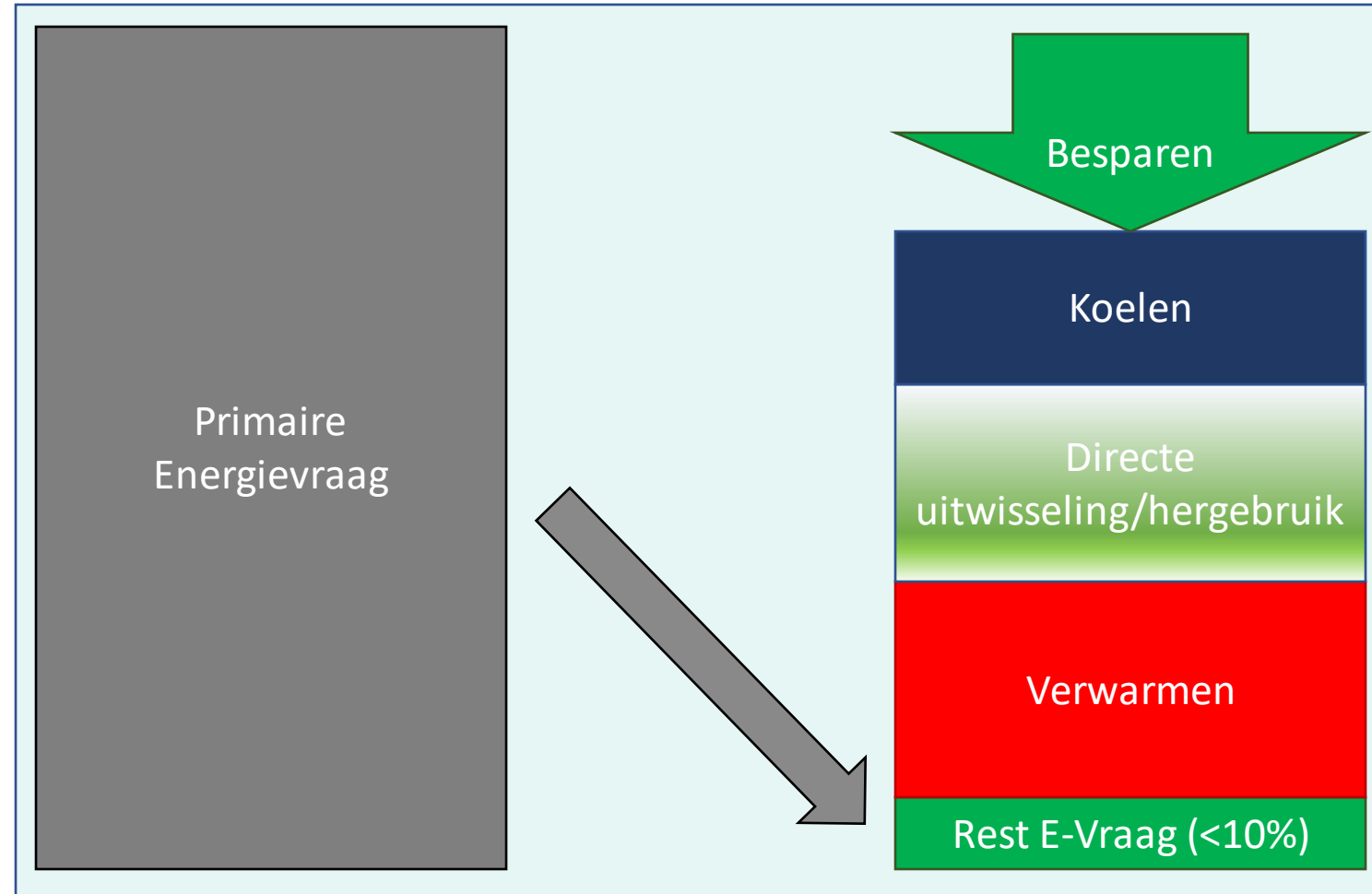

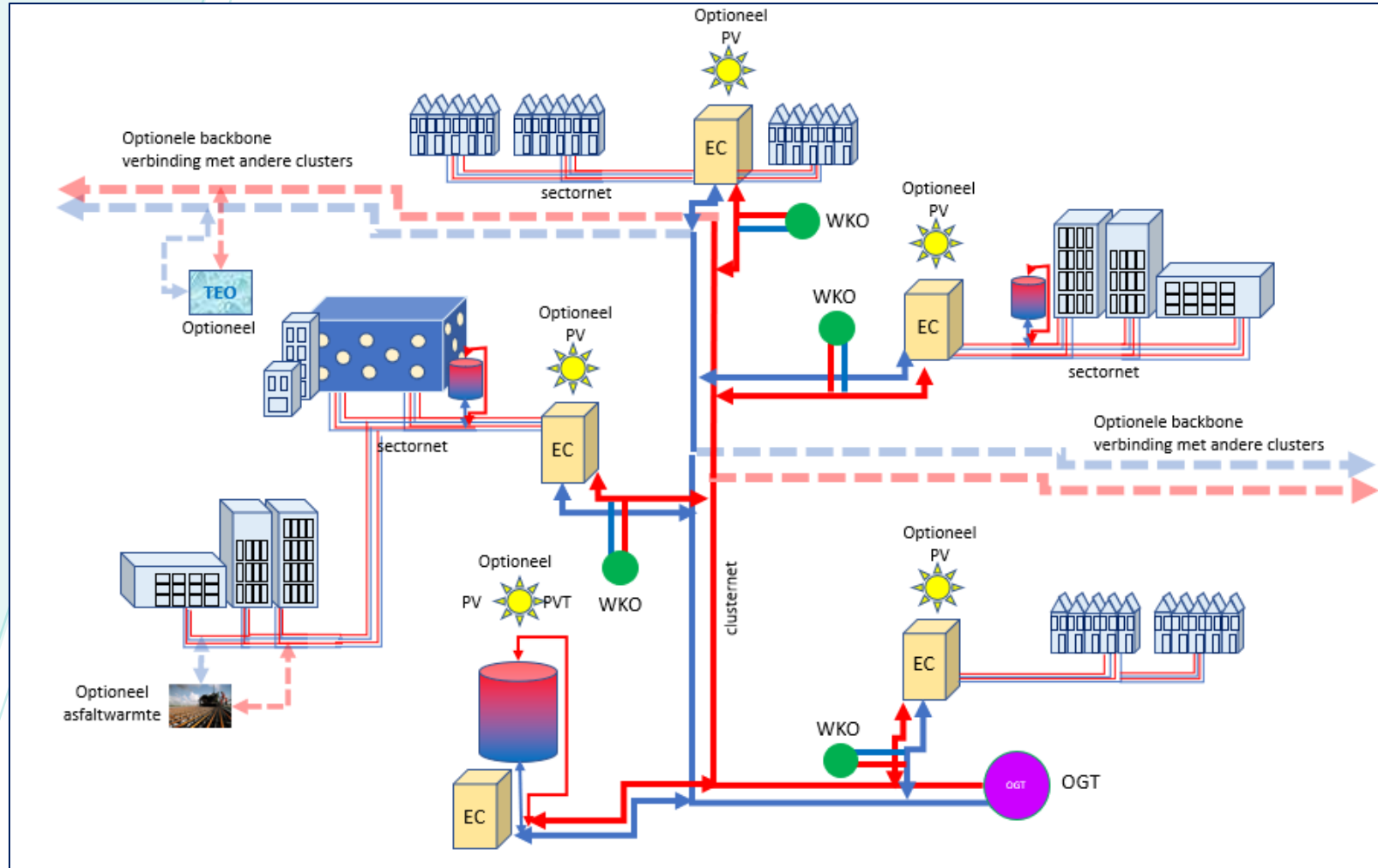

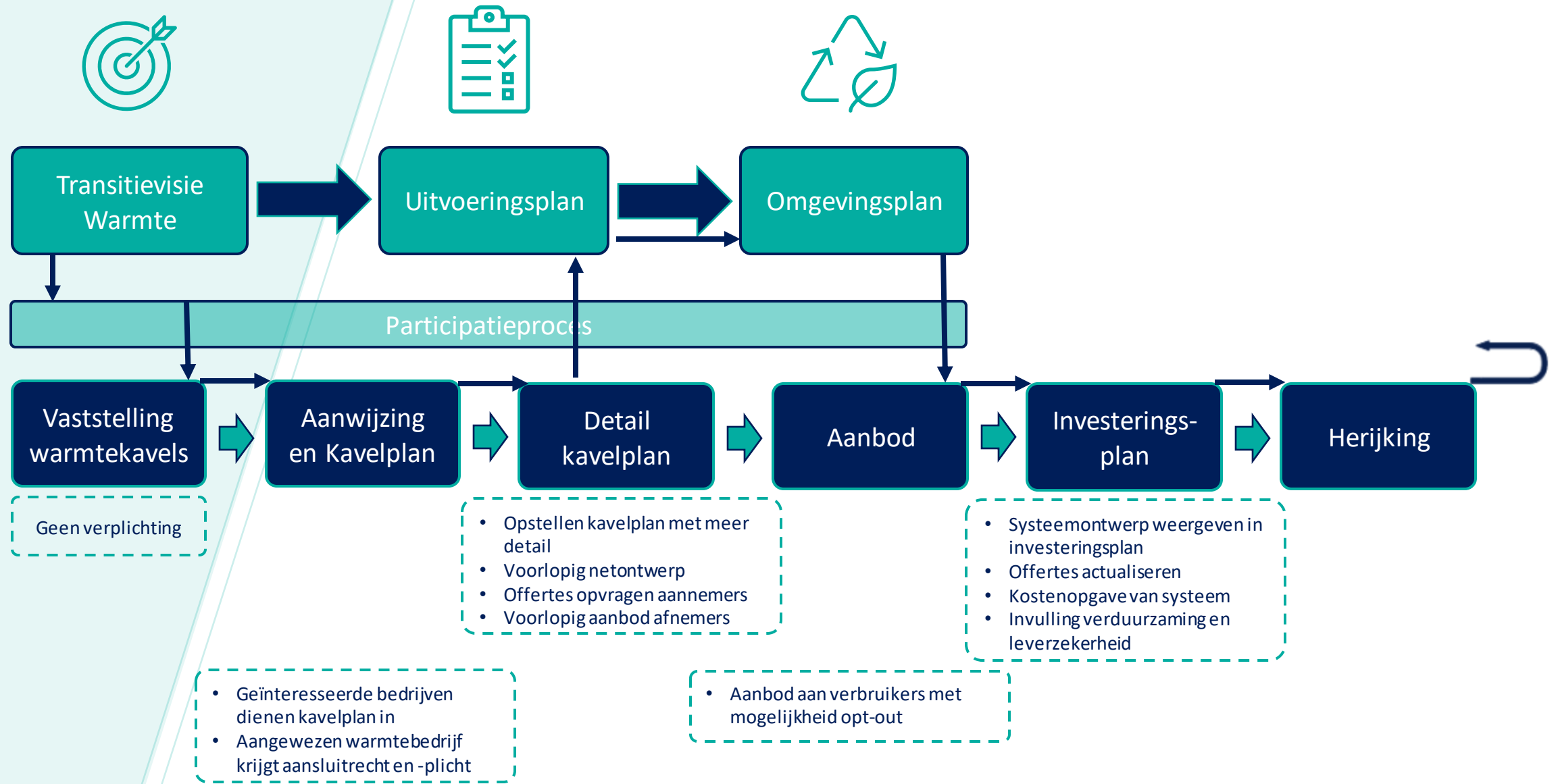

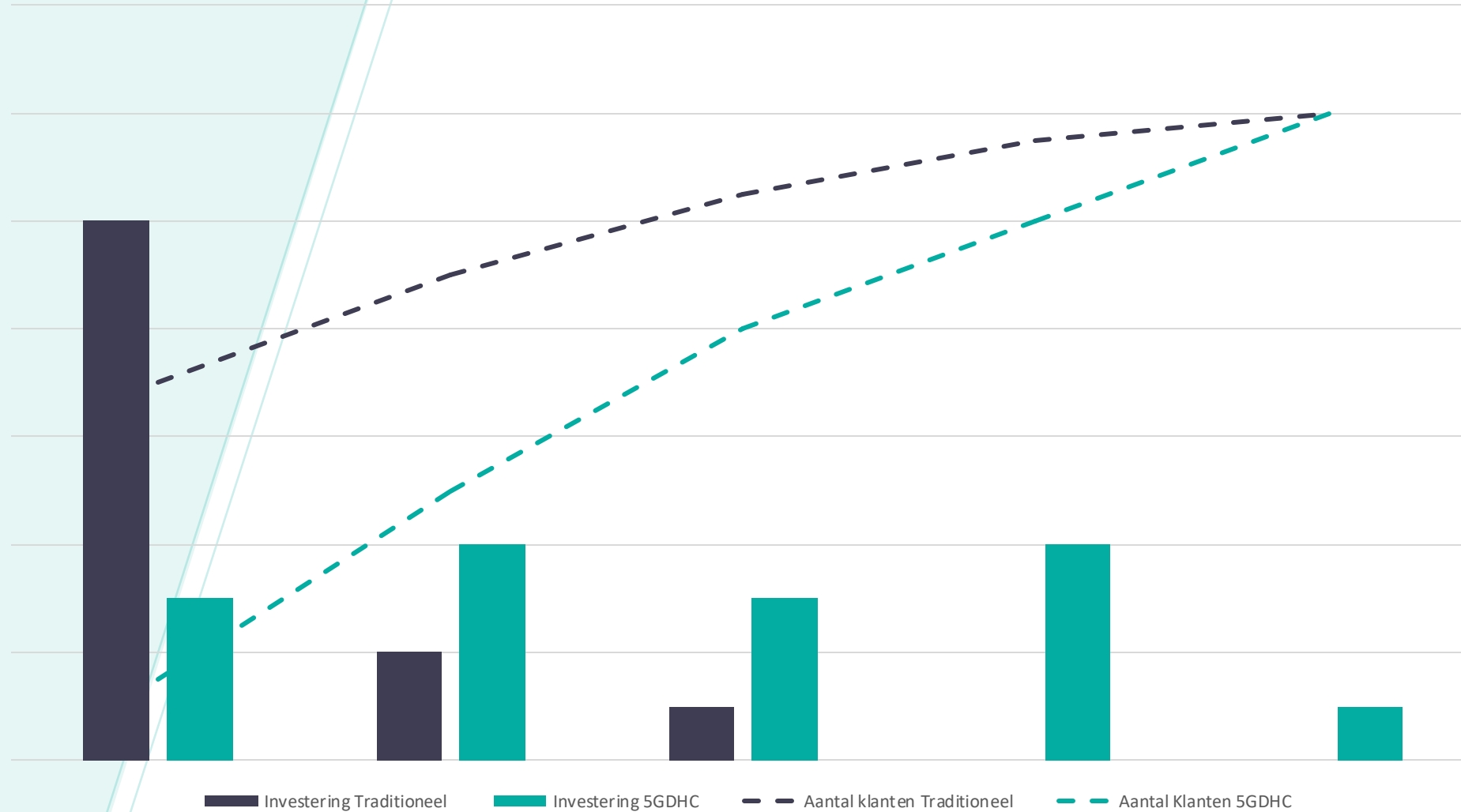

Traditioneel: Warmtenetten met een centrale warmtebron (b.v. asfaltcentrale, industriële restwarmte, geothermie)
5GDHC: 5th Generation District Heating & Cooling (5^{de} generatie warmte en koudenet)

Nederland wil groen maar kleurt rood

Afname

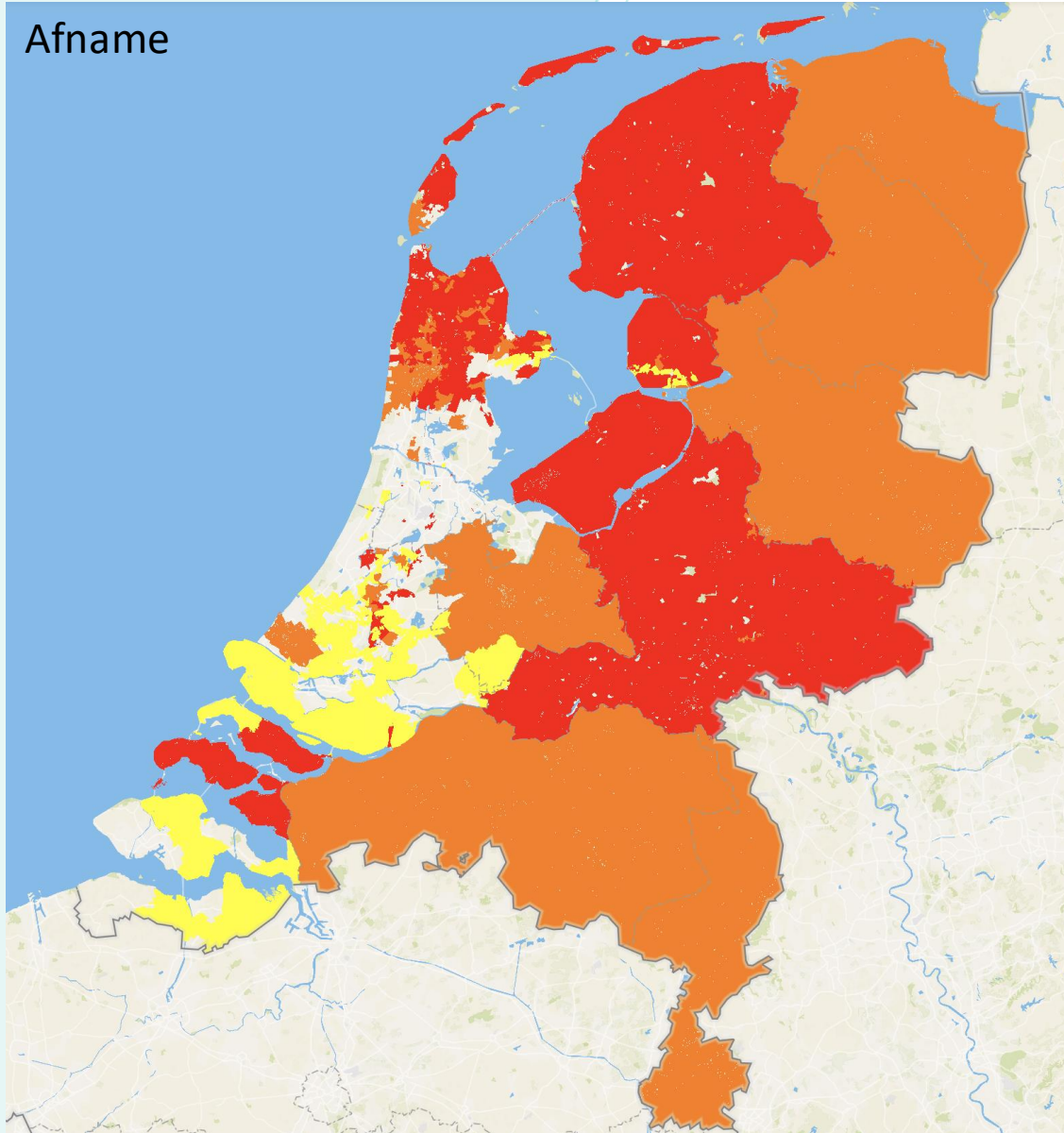

Invoeden

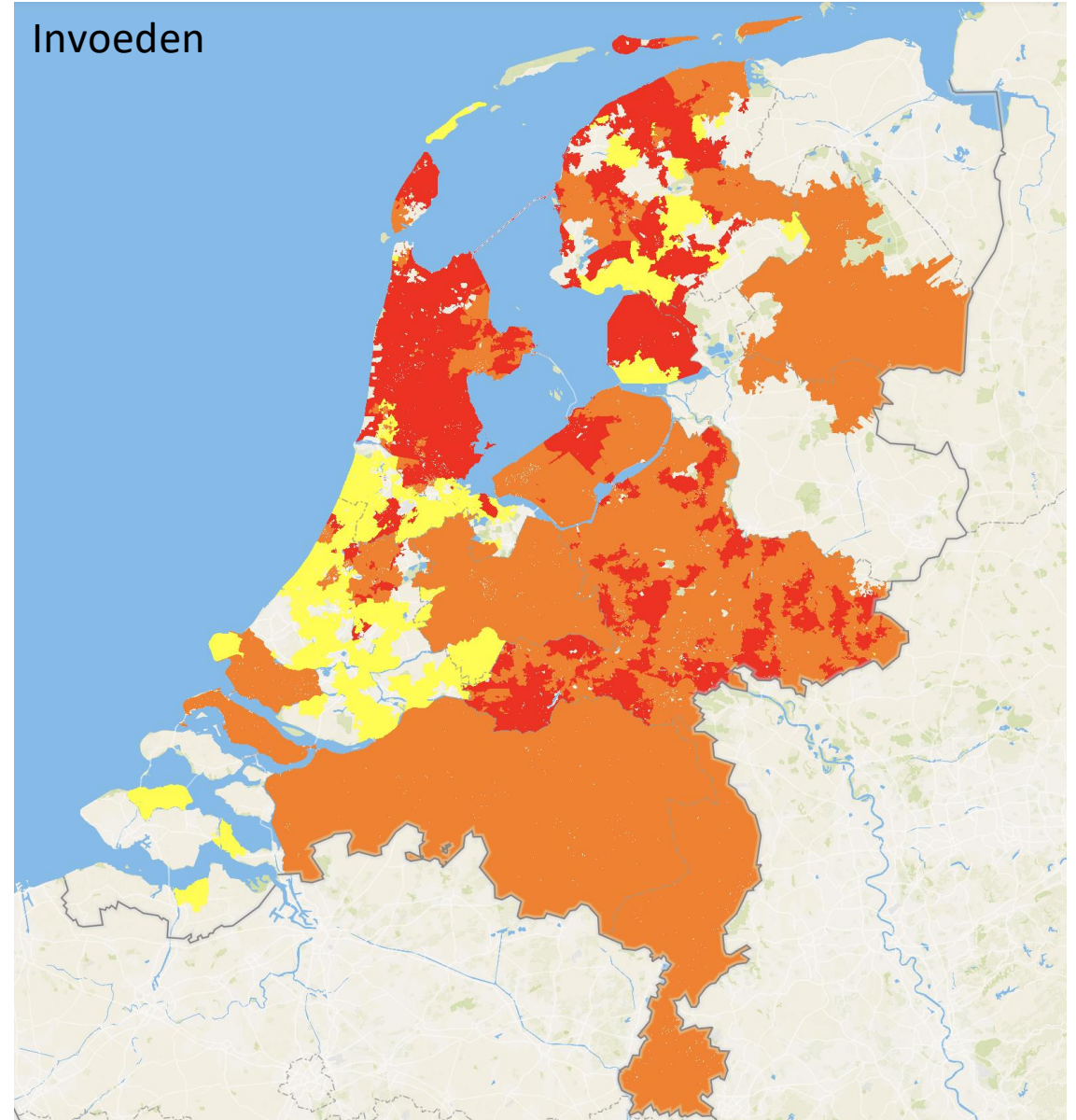

Vermijd netcongestie ook bij aardgasvrij maken

Indicatief

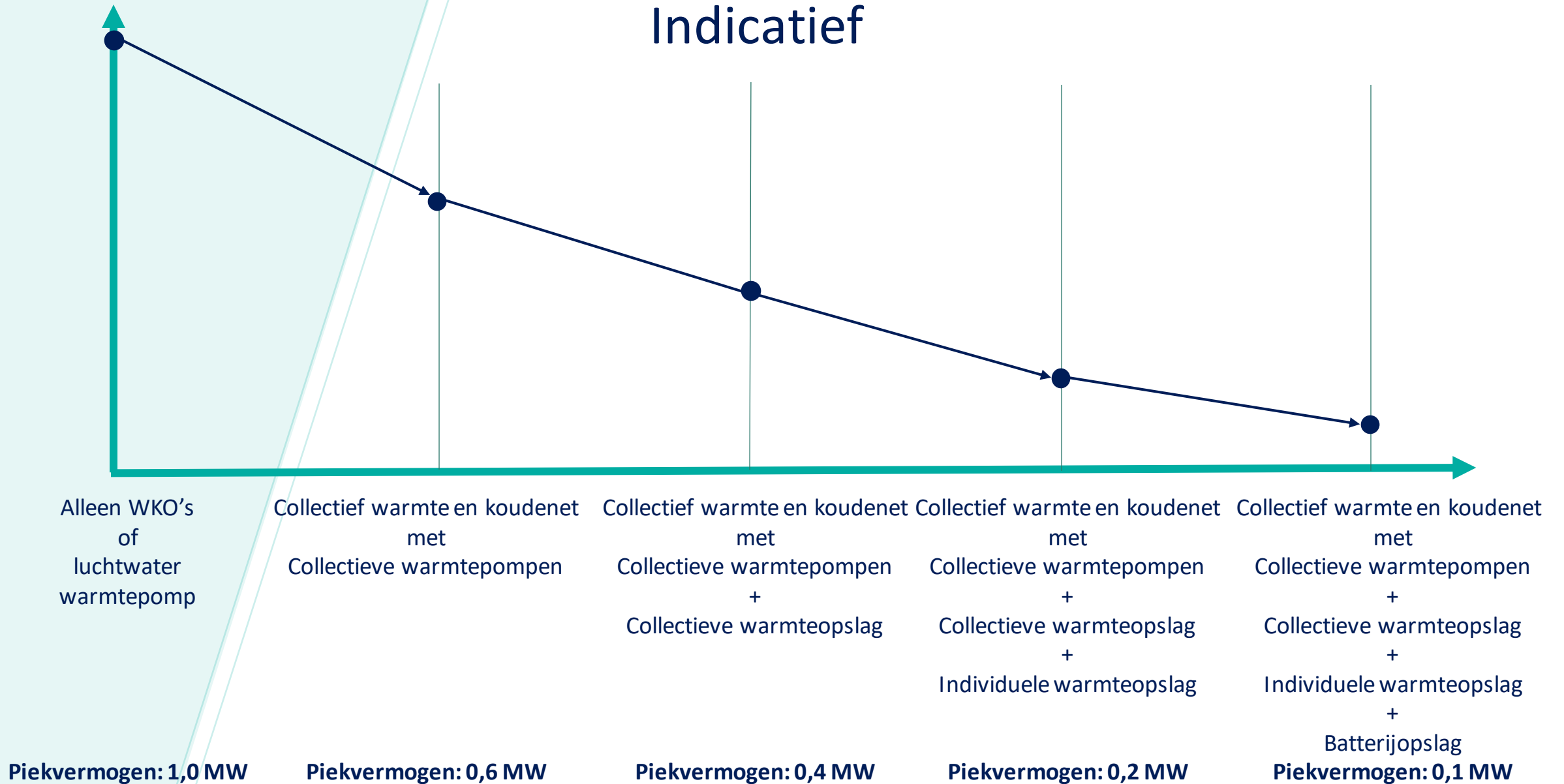

1. Data-analyse gebouwgegevens (oppervlakten, verbruiken)
2. Bedrijfsbezoeken voor potentiële restenergie
3. Data analyse gasverbruiken voor potentiële restenergie
4. Inschatting restenergie op basis van energiebalans
5. Verkenning met Waterschappen (aquathermie)
6. Bepaling Warmtevraag/Koudevraag en Warmteaanbod
7. Opstellen Business case
8. Eerste gesprekken met corporaties

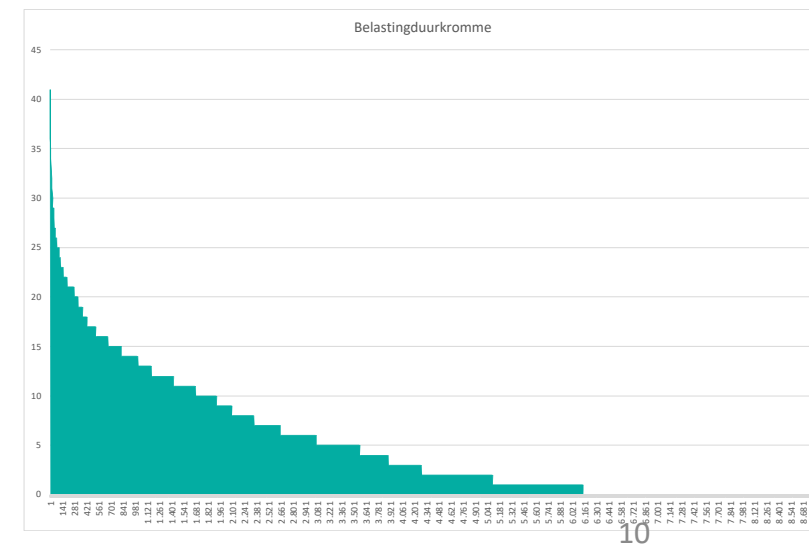
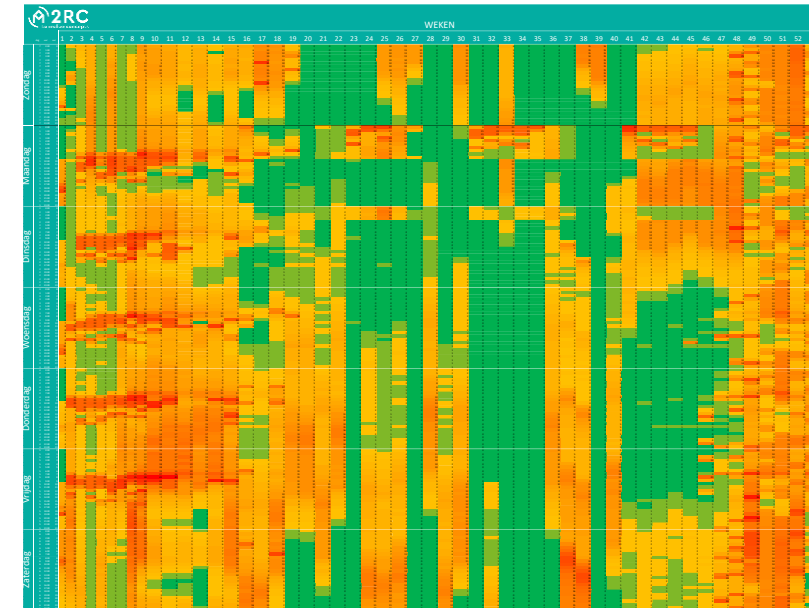

1. Data-analyse gebouwgegevens (oppervlakten, verbruiken)
2. Bedrijfsbezoeken voor potentiële restenergie
3. Data analyse gasverbruiken voor potentiële restenergie
4. Inschatting restenergie op basis van energiebalans
5. Verkenning met Waterschappen (aquathermie)
6. Bepaling Warmtevraag/Koudevraag en Warmteaanbod
7. Opstellen Business case
8. Eerste gesprekken met corporaties

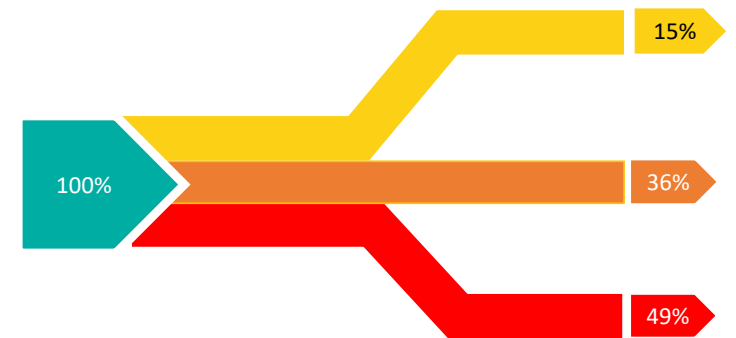

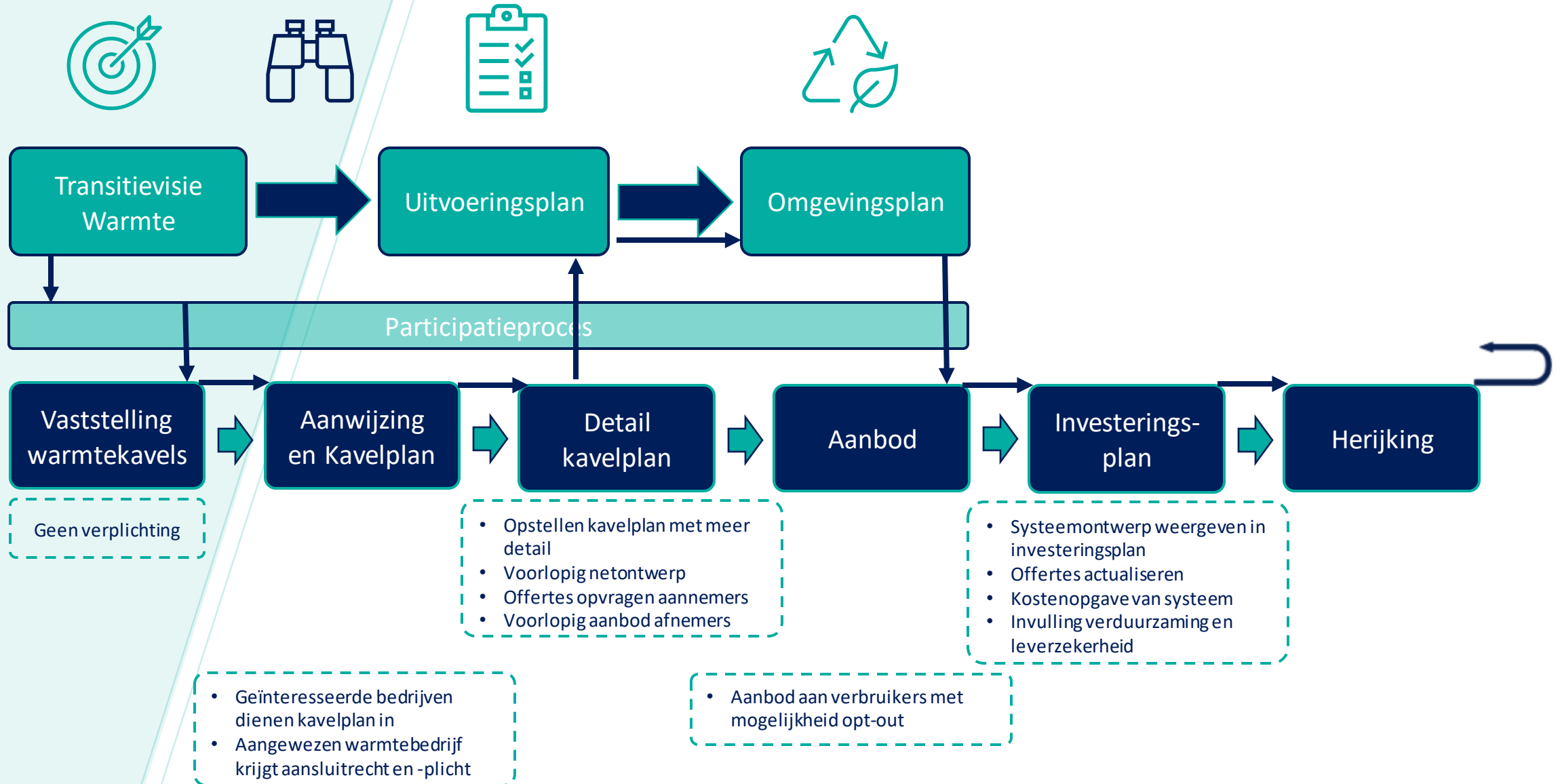

- Wijkanalyse (co-creatie)
 - Stakeholderanalyse
 - Fysieke kenmerken
 - Sociale kenmerken
 - Overige beleidskaders
- Projectplan
 - Ambitie
 - Inhoudelijke afbakening
 - Geografische begrenzing
 - Rolverdeling, fasering
 - Randvoorwaarden
- Opstellen uitvoeringsplan
 - **Techniek**
 - **Financiering en betaalbaarheid**
 - **Bestuurlijk en juridisch**
 - **Ruimtelijke inpassing**
 - **Communicatie en participatie**

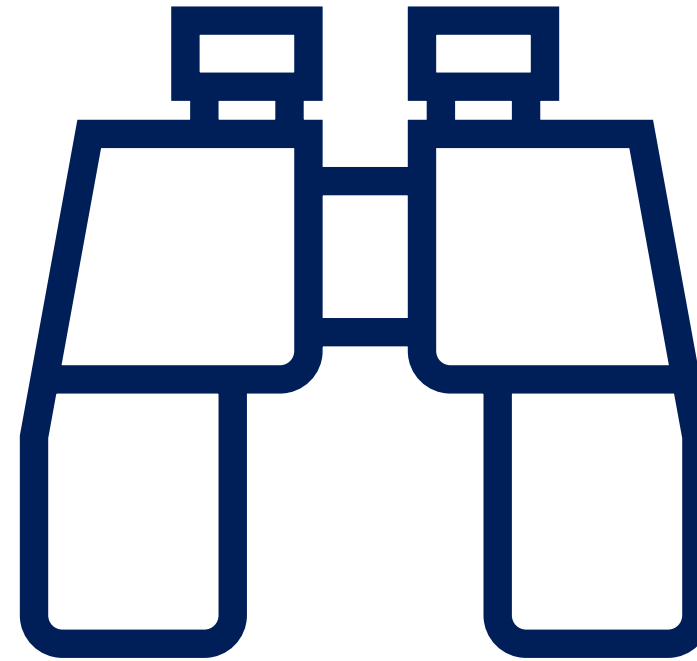

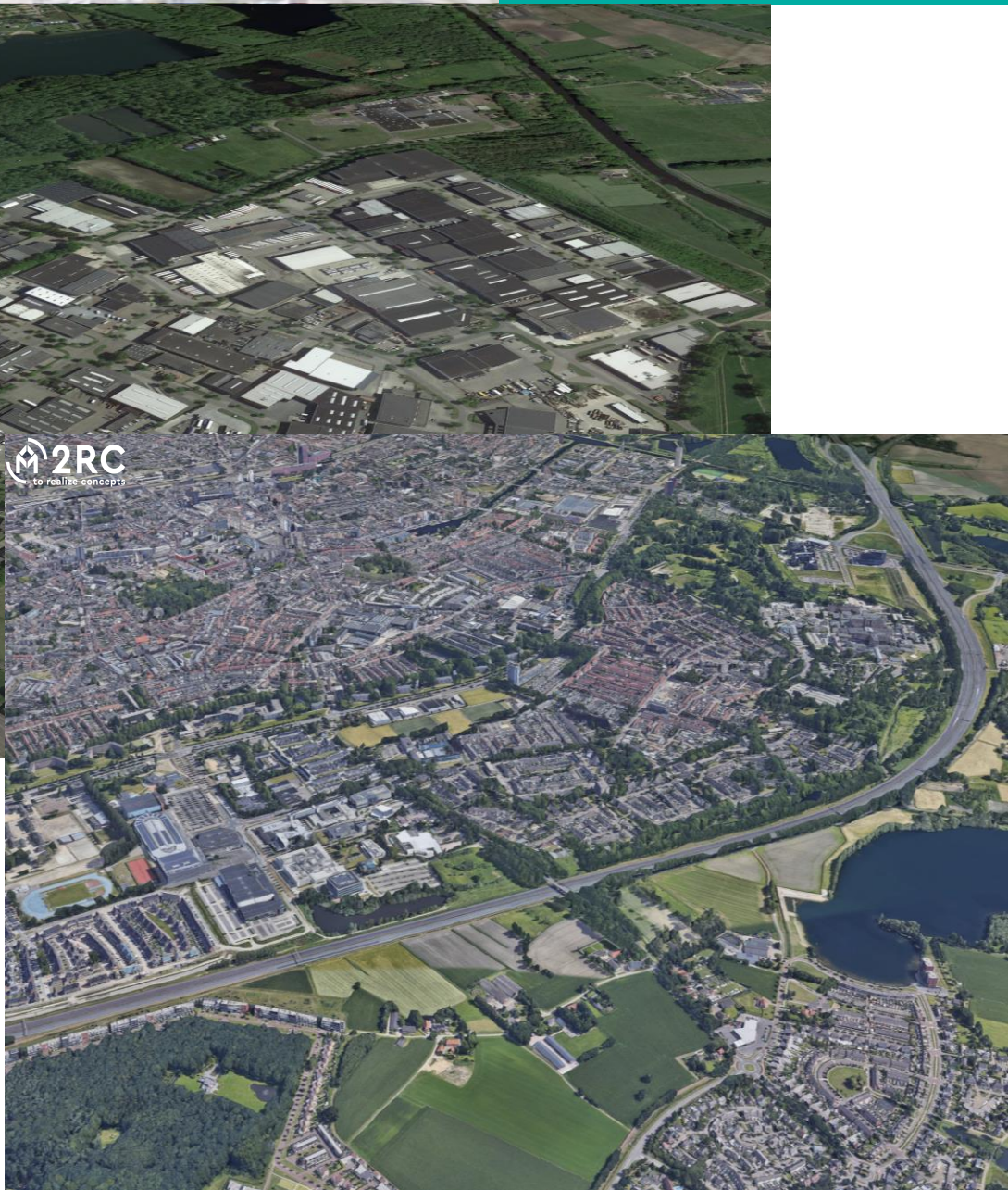



Dank voor uw aandacht



CONTACT

Francesco Franchimon
francesco.franchimon@2rc.nl
06-41183985